



Die Angaben in diesem Dokument beziehen sich auf die Artikelnummern:
131-30x, 131-31x, 131-32x, 131-33x

Zentrale Merkmale

- klassische Besprechungstische mit Quadratsäule
- in unterschiedlichen Größendimensionen erhältlich – verschiedenste Konfigurationsmöglichkeiten
- ausstattbar mit cleverem Vernetzungszubehör

Technische Details

- Besprechungstische mit 80x80mm Quadratsäule aus Aluminium, eloxiert
- wahlweise Fußplatte aus eloxiertem Aluminium und pulverbeschichteter Metallplatte (500x500mm) oder Fußplatte aus Stahl lackiert mit Edelstahlabdeckung (500x500mm)
- höhenstellbar von 720 - 820mm
- je nach Größe der Konferenzanlage mit mehrteiligen Platten und vormontierter Verkettung
- mit 25mm starken Tischplatten

Weiterführende Informationen:



Farben und Materialien

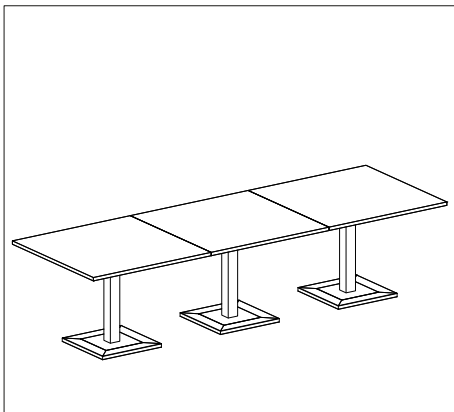

Mehrteilige Konferenzzanlangen

- Tischplatte als Tonnenform (standardmäßig 1200/1000mm tief) oder als Rechteckform (standardmäßig 1000mm tief)

Die Angaben auf dieser Seite beziehen sich auf die Artikelnummern: 131-33xx

4-teilig

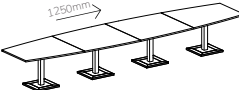
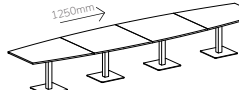
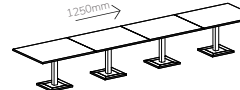
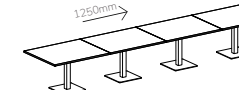
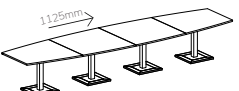
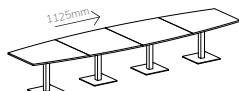
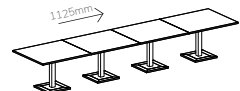
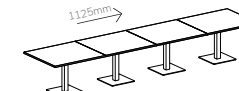
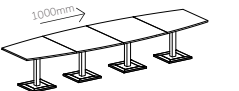
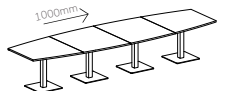
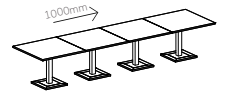
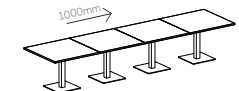
	Tonnenform mit Quadratsäule Tiefe 1200 / 800 mm	Tonnenform mit Edelstahlfuß Tiefe 1200 / 800 mm	Rechteckform mit Quadratsäule Tiefe 1000 mm	Rechteckform mit Edelstahlfuß Tiefe 1000 mm
B 5000mm				
B 4500mm				
B 4000mm				

3-teilig

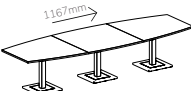
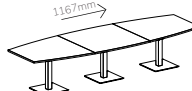
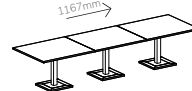
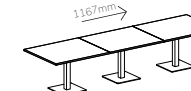
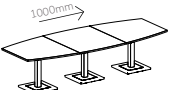
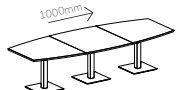
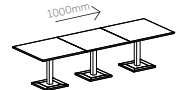
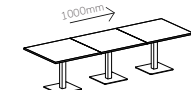

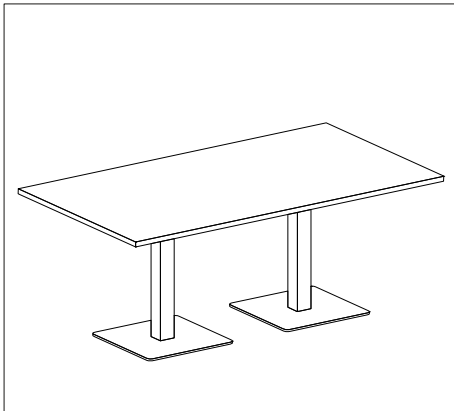

B 3500mm				
B 3000mm				

Konferenz Tisch mit Quadersäule

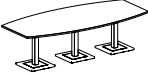
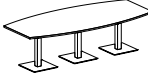
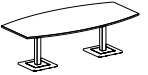
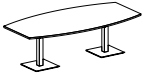
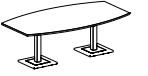
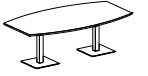
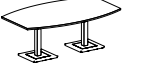
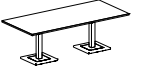
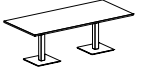
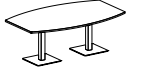
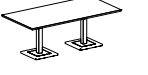
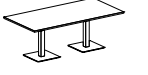
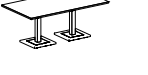
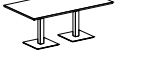
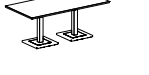
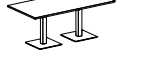
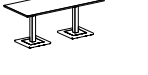

Konferenzenanlagen mit einer Tischplatte und zwei Quadersäulen
 – Mit unterschiedliche Plattenformen erhältlich
 – Tischtiefen variieren

Die Angaben auf dieser Seite beziehen sich auf die Artikelnummern: 131-30xx, 131-32xx



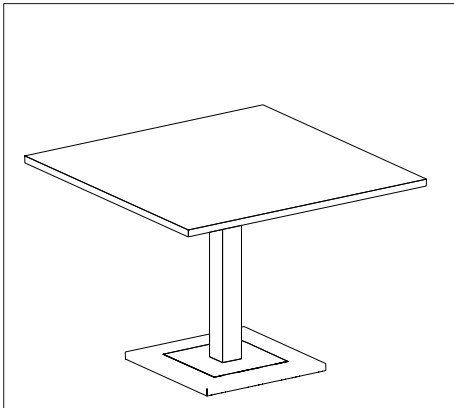



	Tonnenform mit Quadersäule Tiefe 1200 / 800 mm	Tonnenform mit Edelstahlfuß Tiefe 1200 / 800 mm						
B 2600mm								
B 2400mm								
B 2200mm								
B 2000mm								
	Rechteckform mit Quadersäule Tiefe 1000 mm	Rechteckform mit Edelstahlfuß Tiefe 1000 mm	Rechteckform mit Quadersäule Tiefe 900 mm	Rechteckform mit Edelstahlfuß Tiefe 900 mm	Rechteckform mit Quadersäule Tiefe 800 mm	Rechteckform mit Edelstahlfuß Tiefe 800 mm		
B 2200mm								
B 2000mm								
B 1800mm								
B 1600mm								



Besprechungstische mit einer Tischplatte und einer Quadersäule

- mit quadratischer Tischplatte
- in unterschiedlichen Plattenmaßen erhältlich

Die Angaben auf dieser Seite beziehen sich auf die Artikelnummern: 131-30xx

	Rechteckform mit Quadersäule	Rechteckform mit Edelstahlfuß
1000x1000mm		
900x900mm		
800x800mm		

Hersteller: KLAIN Büromöbel GmbH, Steinkamp 6-10, 49429 Visbek
E-Mail info@klain.de
Sicherheitshinweise gelten für die Artikelnummern: 131-30x, 131-32x, 131-33x

Sicherheitshinweise:

- der Konferenztisch sollte auf einer stabilen, ebenen Fläche stehen, um Wackeln oder Umkippen zu vermeiden
- schwere Gegenstände gleichmäßig auf der Tischplatte verteilen, um ein Ungleichgewicht zu vermeiden
- Angaben zur maximalen Tragkraft beachten
- Es sollte auf eine ausreichende Beinfreiheit geachtet werden
- Auf dem Tisch platzierte elektronische Geräte sollten sicher angeschlossen und verlegt werden (auf eine ordentliche Führung der Kabel achten, um Stolperfallen zu vermeiden)
- Tischoberfläche vor Feuchtigkeit schützen, um Materialschäden zu vermeiden
- Der Tisch ist nicht zum Sitzen, Klettern oder als Ablage für schwere Lasten gedacht

Konferenz Tisch mit Quadersäule

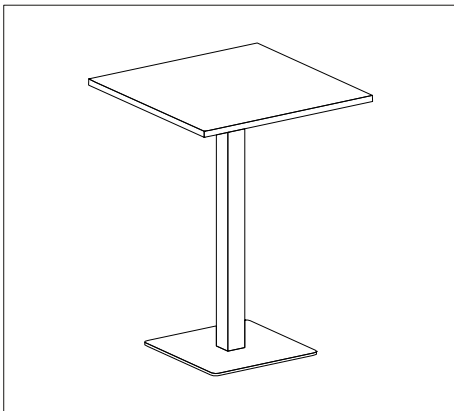

Höhenverstellbarer Tisch
– mit einer Quadersäule – quadratische Tischplatte

Die Angaben auf dieser Seite beziehen sich auf die Artikelnummern:
131-311x, 131-312x, 131-313x

Höheneinstellung mittels Imbusschraube
Verstellbereich 1080 - 1180mm

Fußplatte aus eloxiertem Aluminium
und pulverbeschichteter Metallplatte

Fußplatte aus Stahl lackiert
mit Edelstahlabdeckung

Höheneinstellung mittels Gasdruckfeder
Verstellbereich 720 - 1080mm

Fußplatte aus eloxiertem Aluminium
und pulverbeschichteter Metallplatte

Fußplatte aus Stahl lackiert
mit Edelstahlabdeckung

1000x1000mm



800x800mm



Hersteller:

KLAIN Büromöbel GmbH, Steinkamp 6-10, 49429 Visbek

E-Mail

info@klain.de

Sicherheitshinweise gelten
für die Artikelnummern:

131-311x, 131-312x, 131-313x

Sicherheitshinweise:

- Der Stehtisch sollte auf einer stabilen, ebenen Fläche stehen, um Wackeln oder Umkippen zu vermeiden – Angaben zur maximalen Tragkraft beachten
- Auf dem Tisch platzierte elektronische Geräte sollten sicher angeschlossen und verlegt werden (auf eine ordentliche Führung der Kabel achten, um Stolperfallen zu vermeiden)
- Tischoberfläche vor Feuchtigkeit schützen, um Materialschäden zu vermeiden
- Der Tisch ist nicht zum Sitzen, Klettern oder als Ablage für schwere Lasten gedacht
- Höhe gleichmäßig verstellen, um plötzliche Bewegungen oder ein Ungleichgewicht zu vermeiden
- Es ist sicherzustellen, dass sich keine Gegenstände oder Körperteile unter der Tischplatte befinden, bevor die Höhe des Tisches verändert wird
- Es ist ein sicherer Abstand zu Wänden und anderen Möbeln zu wahren, um Quetsch- und Kollisionsgefahren zu vermeiden